

HEINNER

VENTILADOR DE PÉ
Modelo: HMSF-9BK



- Ventilador
- Potência: 19W
- Cor: preto e branco

Obrigado por ter adquirido este produto!

I. INTRODUÇÃO

Antes de utilizar o aparelho, leia atentamente este manual de instruções e guarde-o para referência futura.

Este manual de instruções foi concebido para lhe fornecer todas as instruções necessárias relacionadas com a instalação, utilização e manutenção do aparelho.

Para que a unidade funcione corretamente e em segurança, leia atentamente este manual de instruções antes da instalação e utilização.

II. CONTEÚDO DA SUA EMBALAGEM



- Ventilador
- Manual do utilizador
- Cartão de garantia
- Controlo remoto

III. PRECAUÇÕES DE SEGURANÇA

Leia atentamente todas as instruções e guarde este manual para referência futura.

1. Se o cabo de alimentação estiver danificado, tem de ser substituído pelo fabricante ou pelo seu agente de assistência técnica ou por uma pessoa com qualificações semelhantes, de modo a evitar perigos.
2. Para proteger contra o risco de choque elétrico, não mergulhe a unidade, o cabo ou a ficha em água ou outro líquido.
3. Este aparelho não se destina a ser utilizado por pessoas (incluindo crianças) com capacidades físicas, sensoriais ou mentais reduzidas, ou com falta de experiência e conhecimentos, a menos que tenham recebido supervisão ou instruções relativas à utilização do aparelho por uma pessoa responsável pela sua segurança. As crianças devem ser supervisionadas para garantir que não brincam com o aparelho.
- 4) Quando o aparelho não estiver a ser utilizado e antes de o limpar, desligue-o da tomada.
- 5) Mantenha os aparelhos eléctricos fora do alcance de crianças ou pessoas doentes. Não os deixe utilizar os aparelhos sem supervisão.
- 6) Quando o ventilador é montado, a proteção das pás do rotor não deve ser retirada.
 - Antes da limpeza, desligar a ventoinha da tomada.
 - A proteção do rotor não deve ser desmontada/aberta para limpar as pás do rotor.
 - Limpar a caixa da ventoinha e a proteção das pás do rotor com um pano ligeiramente húmido.

IV. REGRAS PARA UM FUNCIONAMENTO SEGURO

1. Nunca introduza os dedos, lápis ou qualquer outro objeto através da grelha quando a ventoinha estiver a funcionar.
2. Desligue a ventoinha quando se deslocar de um local para outro.
3. Certifique-se de que a ventoinha está numa superfície estável durante o funcionamento para evitar que tombe.
4. NÃO utilize a ventoinha ao ar livre, pois a chuva pode criar riscos elétricos.

V. DESCRIÇÃO DO PRODUTO

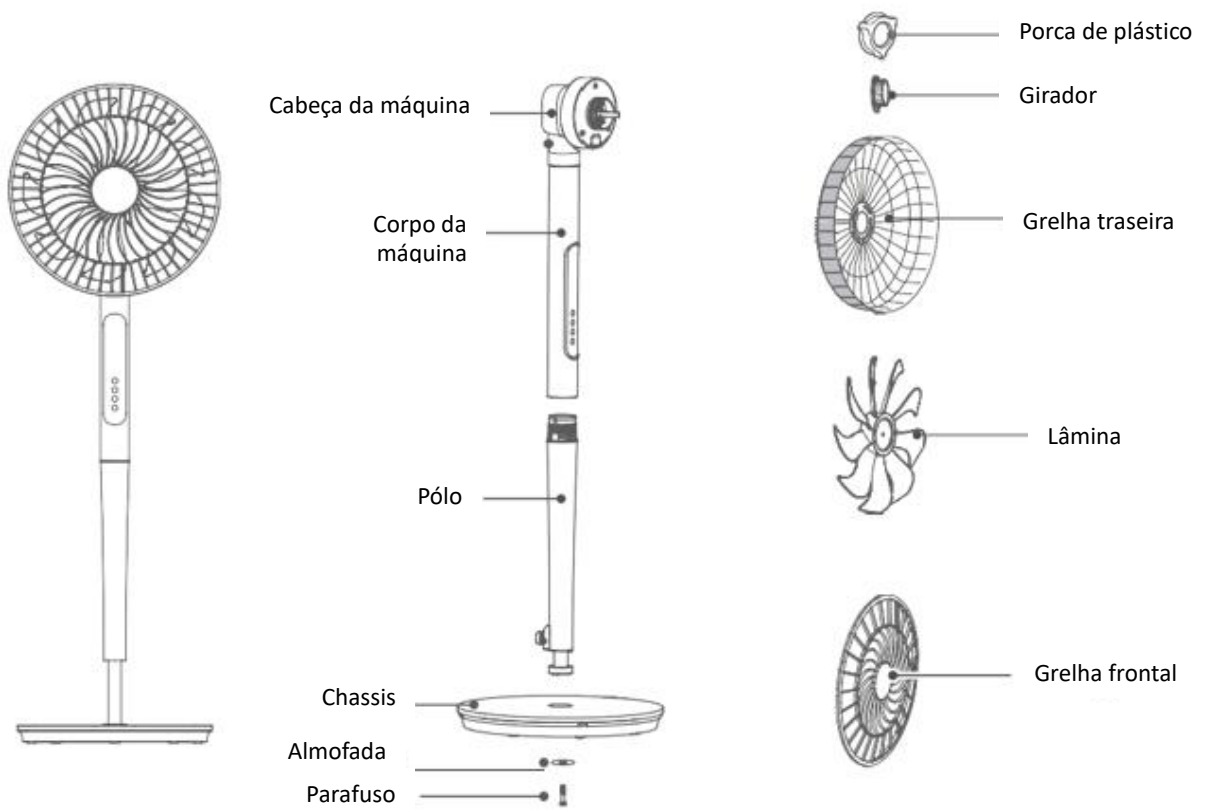

VI. COMO MONTAR A VENTONINHA

1. AVISO: Desligue a ventoinha da tomada antes de a instalar na parede e na grelha e instale completamente a hélice e a grelha da ventoinha (detalhe conforme gráfico) antes de a utilizar.
 2. Fixar o tubo de suporte à base da ventoinha com os parafusos fornecidos.
 3. Puxe o tubo de extensão para fora até à altura pretendida e aperte bem a porca de bloqueio do tubo.
 4. Montar o conjunto da cabeça do ventilador no conjunto do suporte do ventilador e apertar o parafuso de aperto manual.
 5. Retirar a porca de bloqueio da lâmina e a porca de bloqueio do resguardo traseiro do veio do motor, fixar o resguardo traseiro à cabeça apertando firmemente a porca de bloqueio.
 6. Fixar a pá do ventilador no eixo do motor e apertar firmemente a porca de bloqueio da pá.
- Montar a proteção frontal na proteção traseira com o aro de plástico e apertar firmemente o parafuso.

Notas

Por favor, desenrosque a porca de plástico da rosca da cabeça da máquina no sentido contrário ao dos ponteiros do relógio.

1. INSTALAÇÃO DO CHASSIS

Alinhe o conjunto do pólo inferior com o chassis, fixe-os de forma estável e, em seguida, fixe-os com parafusos e calços

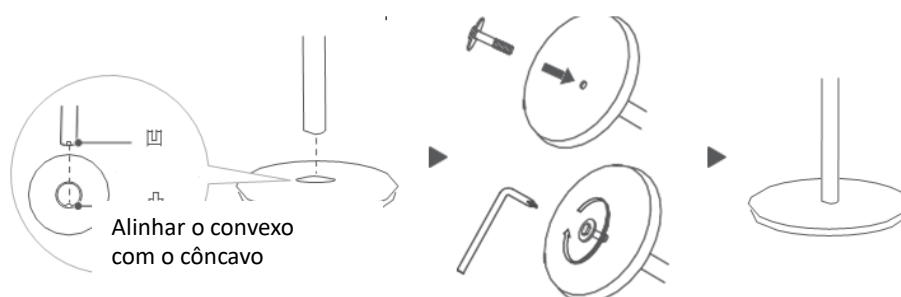
**2. INSTALAÇÃO DO CORPO DA MÁQUINA E DO CONJUNTO DO PÓLO INFERIOR**

Em primeiro lugar, alinhe o corpo da máquina com a posição do orifício do conjunto do pólo inferior, depois rode-o no sentido dos ponteiros do relógio e, por fim, fixe-o.



3. INSTALAÇÃO E FECHO DA GRELHA TRASEIRA

Alinhar a cabeça da máquina com a grelha traseira, pendurar e depois bloquear com porca de plástico.

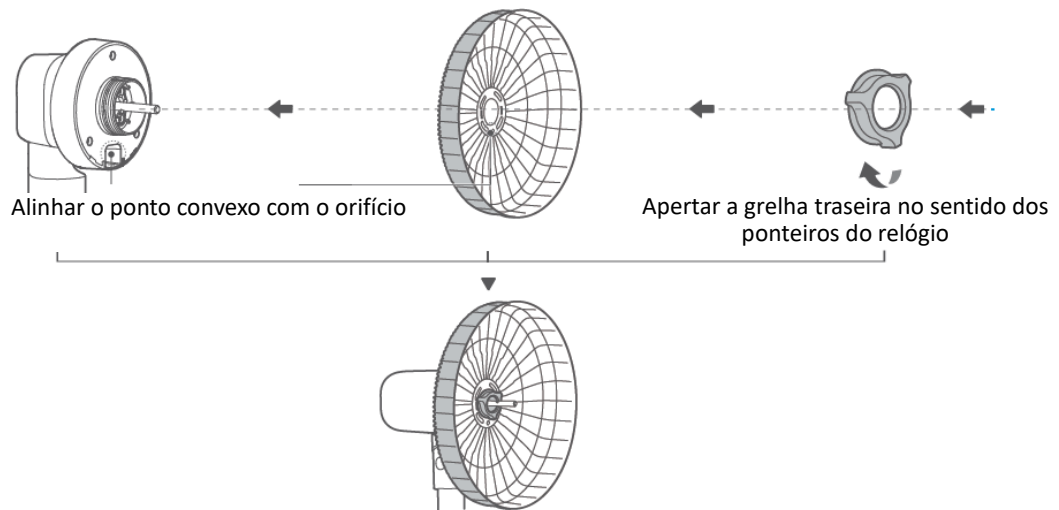

4. INSTALAÇÃO E BLOQUEIO DA LÂMINA

Alinhar as 3 lâminas com o eixo do motor, completar a passagem das mesmas e depois fixar a lâmina com o 5 spinner.

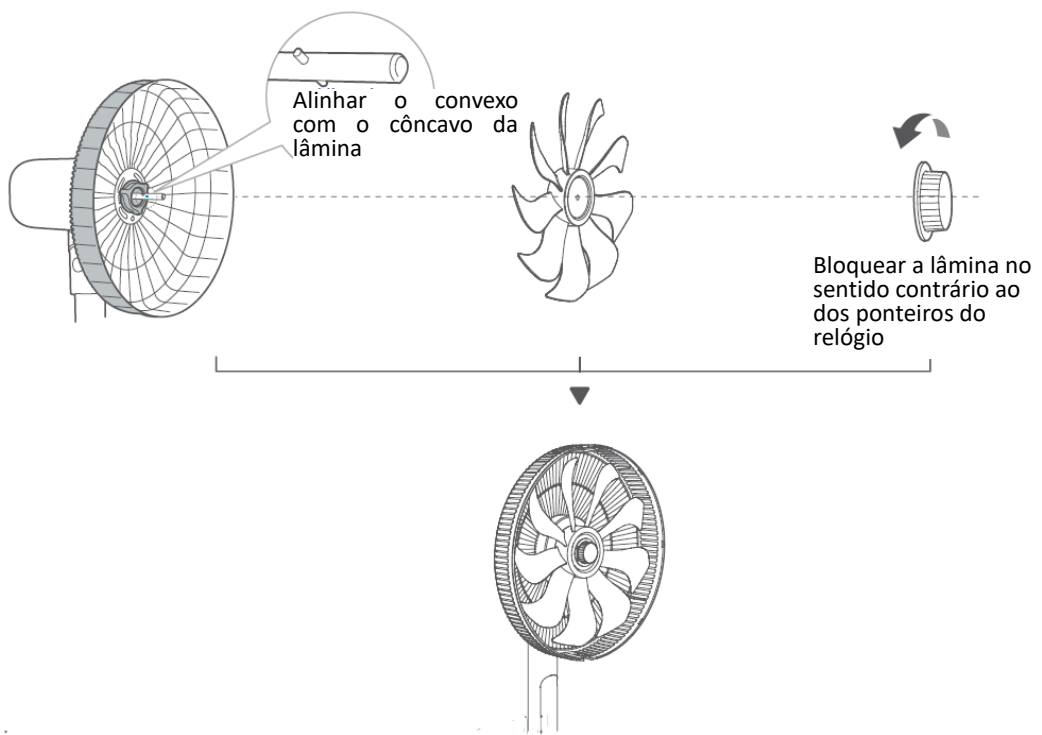

5. INSTALAÇÃO E FIXAÇÃO DA GRELHA FRONTAL

Elementos essenciais para a instalação: Localize o clipe da grelha frontal e coloque o logótipo Heinner na vertical.

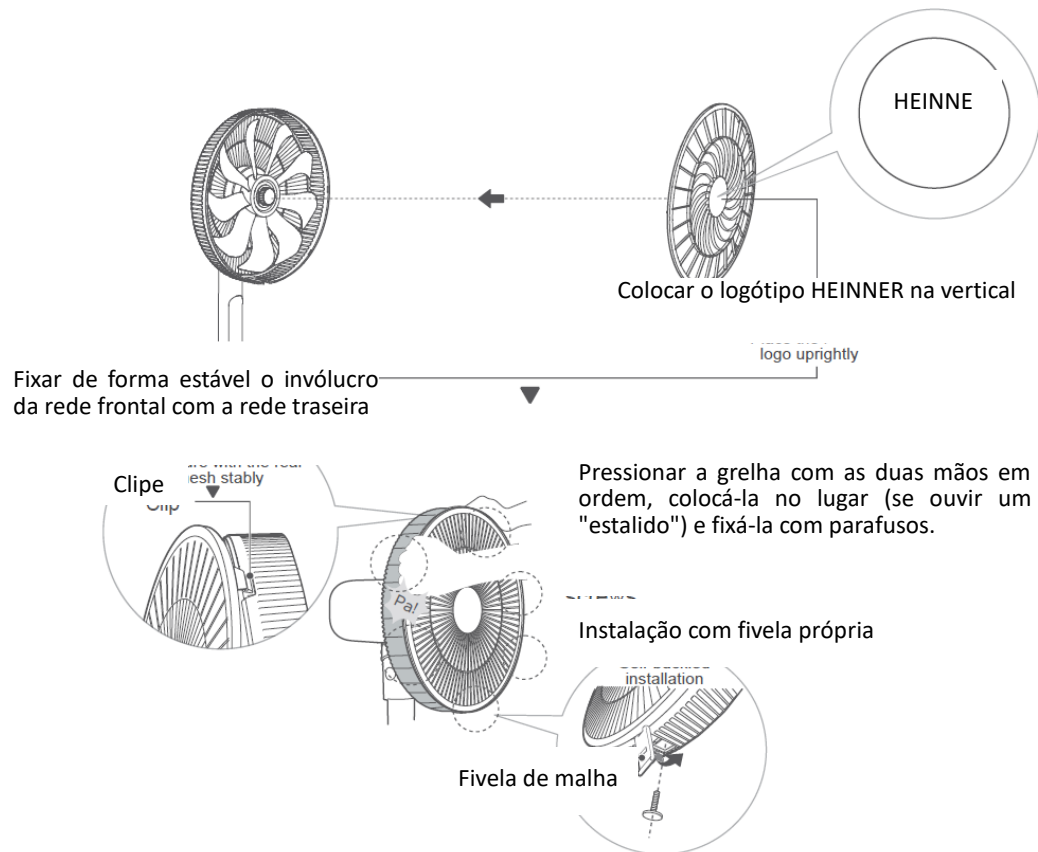





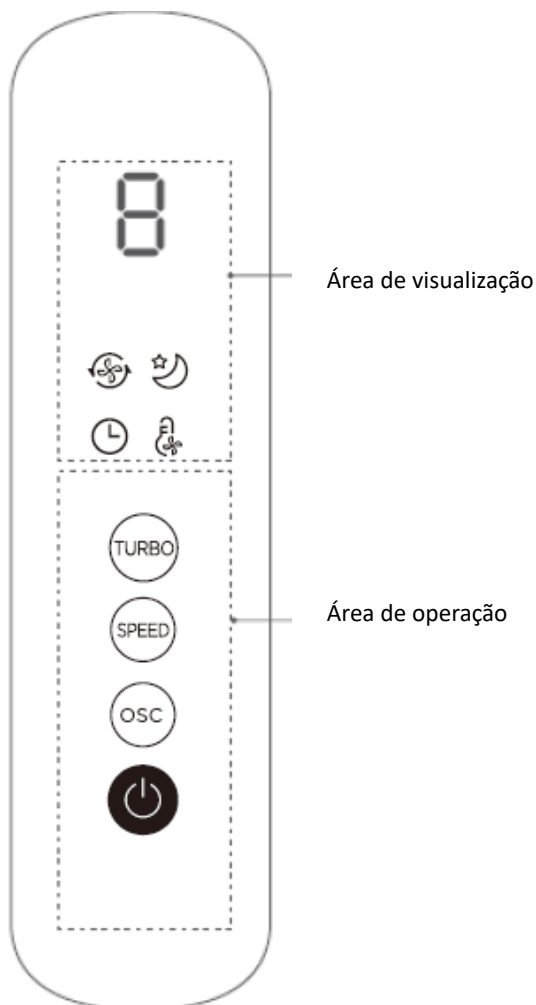

VII. COMO FUNCIONAR

Instruções de funcionamento do corpo da máquina



Funções	Instruções de utilização
	Clique em / em espera.
	O ângulo oscilante pode ser comutado depois de pressionar a tecla oscilante repetidamente no estado de inicialização, ou seja, ângulo: 60° → desligamento → 90° → desligamento → 120° → desligamento... comutação de ciclos. 60°, 90° e 120° são exibidos em conformidade e respectivamente , , . (Observação: a tela não exibirá o estado de parada oscilante)

	Esta tecla pode ser premida brevemente para mudar a velocidade do vento. Esta tecla pode ser premida durante muito tempo para mudar o tipo de vento (ciclo: vento normal-vento suave-vento adormecido-vento normal).
 Normal wind	Os números "1, 2, ..., 8, 9" no ecrã indicam a velocidade normal do vento e a velocidade. (Nota: Não é apresentado qualquer ícone para vento normal).
	Esta tecla pode ser premida brevemente para ativar/desativar o vento suave. Esta tecla pode ser premida durante muito tempo para ativar/desativar o modo de variação do vento em função da temperatura.
	No modo de vento suave, o indicador será ligado e pode ser alternado entre as mudanças 1, 2 e 3. A velocidade do vento suave pretendida pode ser ajustada premindo a tecla da velocidade do vento.
	No modo de vento de suspensão, este indicador liga-se e a velocidade do vento da ventoinha pode ser ajustada automaticamente de acordo com o programa estabelecido. Existem três velocidades, ou seja, "1, 2, 3", e a velocidade do vento de repouso necessária pode ser ajustada premindo a tecla de velocidade do vento.
	Este indicador acende-se no modo em que o vento varia com a temperatura. Este modo pode ajustar de forma inteligente a energia eólica de acordo com a alteração da temperatura ambiente.
	A hora da máquina só pode ser definida no controlo remoto, e este indicador será ligado no estado de temporização.

Painel de controlo remoto

-Notas:

-Normalmente, o controlo remoto deve ser utilizado a menos de 5 metros da parte da frente do produto e a 30 graus do ângulo de desvio.

A pilha contém muitos metais pesados, ácidos e bases, etc., que podem ameaçar a saúde humana.

Os resíduos de pilhas devem ser reciclados separadamente.

Ligar ou desligar a oscilação e o sopro de ar

"+", "-"
Definir a velocidade ou o tempo do vento

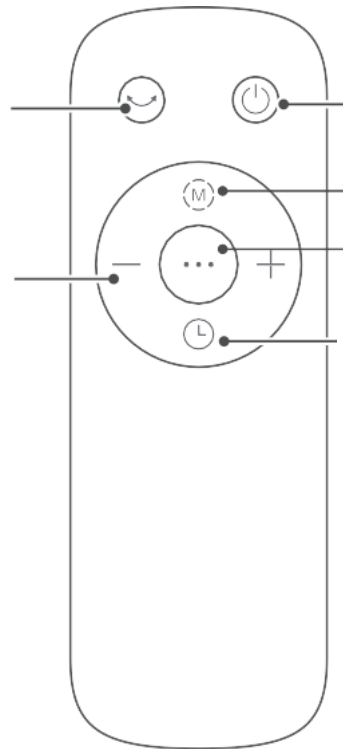

Arranque/Em espera

Mudar o tipo de vento

Ligar/desligar o modo de vento que muda com a temperatura



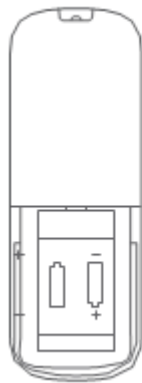

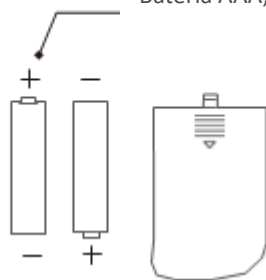

Definir o tempo de encerramento/arranque após a reserva



Bateria AAA, 1,5V



Utilize pilhas de manganês ou pilhas alcalinas do modelo "AAA", mas não utilize pilhas não recicláveis.
Bateria não incluída na embalagem.

Funções	Instruções de utilização
	Arranque/Espera.
	Ligar ou desligar a oscilação e o sopro de ar.
	Mudar o tipo de vento.
"-, +"	Definir a velocidade do vento ou o tempo.
	Iniciar ou desligar o modo de variação do vento em função da temperatura.
	Ele só pode ser desligado no horário definido quando é iniciado, e a máquina só pode ser iniciada após a reserva em estado de espera; Depois de clicar ,  o tempo pode ser  definido pressionando ou "+" e "-" (ciclo: 0-1-2 -... 8-0h), e o tempo será determinado após o indicador ter sido piscado por 3 vezes. Se a hora definida mostrar 0, o que significa que a hora / reserva é cancelada.

VIII. LIMPEZA E MANUTENÇÃO

INSTRUÇÕES DE MANUTENÇÃO

O ventilador requer pouca manutenção. Não tente repará-lo sozinho. Se for necessário, contacte um técnico de assistência qualificado.

1. Antes da limpeza e da montagem, o ventilador deve ser desligado da tomada.
2. Para garantir uma circulação de ar adequada para o motor, mantenha as aberturas de ventilação na parte de trás do motor sem pó. Não desmonte a ventoinha para retirar o pó.
3. Limpe as partes exteriores com um pano macio embebido em detergente suave.
4. Não utilize detergentes ou solventes abrasivos para evitar riscar a superfície. Não utilize nenhum dos seguintes produtos como produto de limpeza: gasolina, diluente.
5. Não deixar entrar água ou qualquer outro líquido na caixa do motor ou nas peças interiores.

LIMPEZA

1. Certifique-se de que desliga a ficha da fonte de alimentação eléctrica antes de limpar.
2. As peças de plástico devem ser limpas com um pano macio humedecido com sabão neutro. Remover cuidadosamente a película de sabão com um pano seco.

IX. FICHA TÉCNICA

Potência	19W
Tensão	24V $\overline{\text{---}}$ 1.5A
Diâmetro	40 cm
Cor	Preto e branco

**Eliminação amiga do ambiente**

Pode ajudar a proteger o ambiente!

Não se esqueça de respeitar os regulamentos locais: entregue o equipamento elétrico não funcional a um centro de eliminação de resíduos adequado.

**Outras marcas e nomes de produtos são marcas comerciais ou marcas registadas dos respectivos titulares.**

Nenhuma parte das especificações pode ser reproduzida sob qualquer forma ou por qualquer meio ou utilizada para efetuar qualquer derivado, como tradução, transformação ou adaptação, sem autorização da NETWORK ONE DISTRIBUTION.

Direitos de autor © 2013 Network One Distribution. Todos os direitos reservados.

www.heinner.com, <http://www.nod.ro>

<http://www.heinner.com>, <http://www.nod.ro>



Este produto está em conformidade com as normas e padrões da Comunidade Europeia

Produtor e importador: Network One Distribution

Marcel Iancu Street, no 3-5, Bucareste, Roménia

Tel: +40 21 211 18 56, www.heinner.com, www.nod.ro,
office@nod.ro